

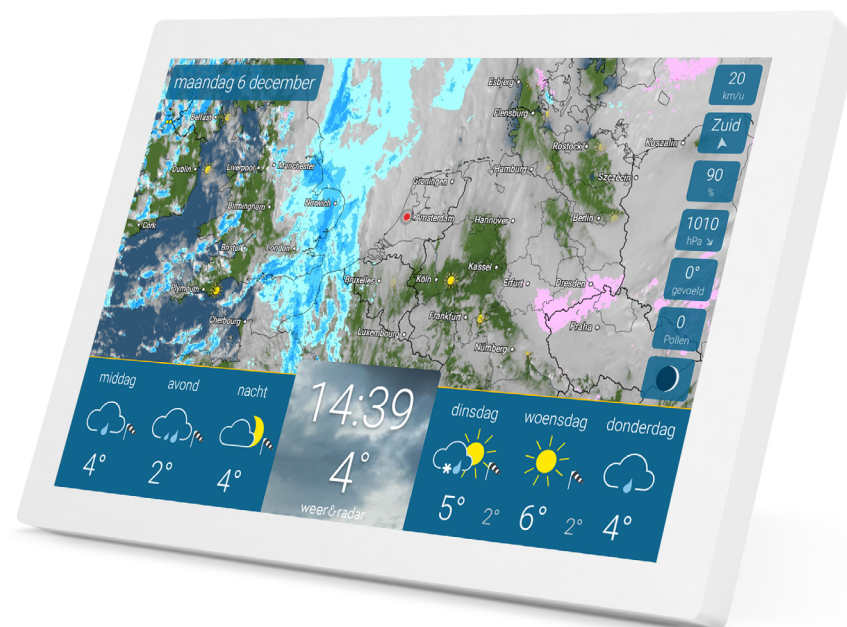

Inhoud

Inbedrijfstelling - klaar voor gebruik	3
Schermb – waar is wat?	4
WeerRadar	4
Weer gedurende de dag, actuele temperatuur en drie-daagse verwachting	5
DetailWeer	6
14-daagse verwachting	7
Weerwaarschuwing voor onweer, storm, gladheid en regen	8
Instellingen	9
Helderheid, zoomfunctie en andere instellingen	9
Schermtijden instellen	10
Meer weergegevens	11
Mijn plaatsen	12
Info's	13
Wifi	14
Systeem	15
Taal & eenheden	16
Stand-by	17
Technologie	18
Resetten	19
Notities & Contact	20



Hoe weer&radar home in gebruik te nemen.



1. Sluit het apparaat aan.

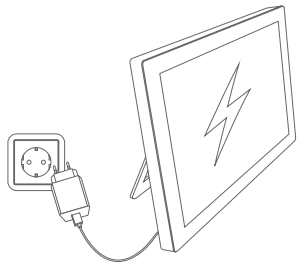

2. Breng een WIFI-verbinding tot stand.



3. Automatische locatiebepaling: het weer voor uw locatie wordt weer-gegeven.

Draadloze verbinding maken

Automatische locatiebepaling

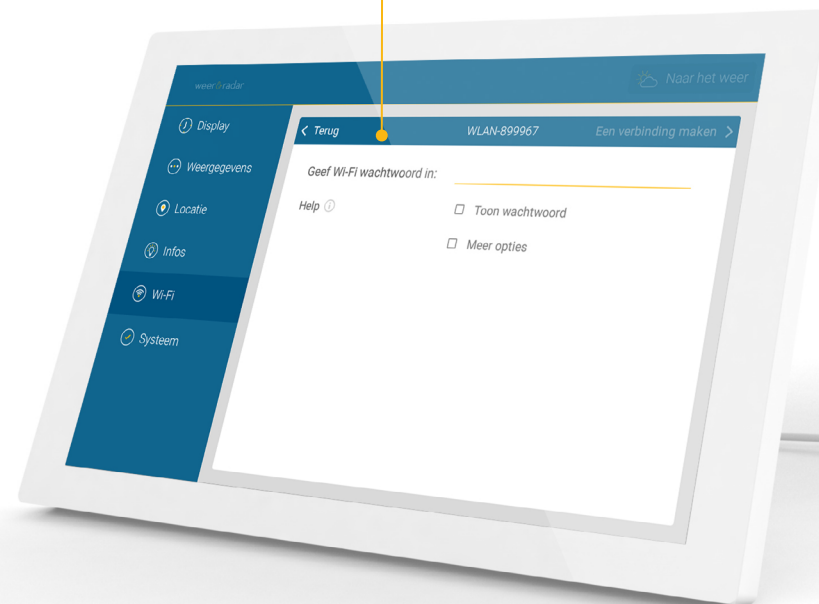

WeerRadar - Live voor de komende 90 minuten

Het bovenste deel van het scherm toont de WeerRadar voor uw locatie.

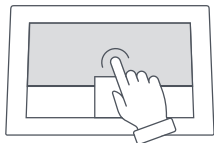

Door op de kaart te tikken wordt een animatie gestart die het weer voor de komende 90 minuten laat zien. U kunt de animatie stoppen door er nogmaals op te tikken.

De WeerRadar wordt minimaal elke 5 minuten automatisch geüpdatet.

De bediening van de zoomfunctie vindt u op pagina 9.

WeerRadar
De WeerRadar toont zon, wolken, neerslag en bliksem.

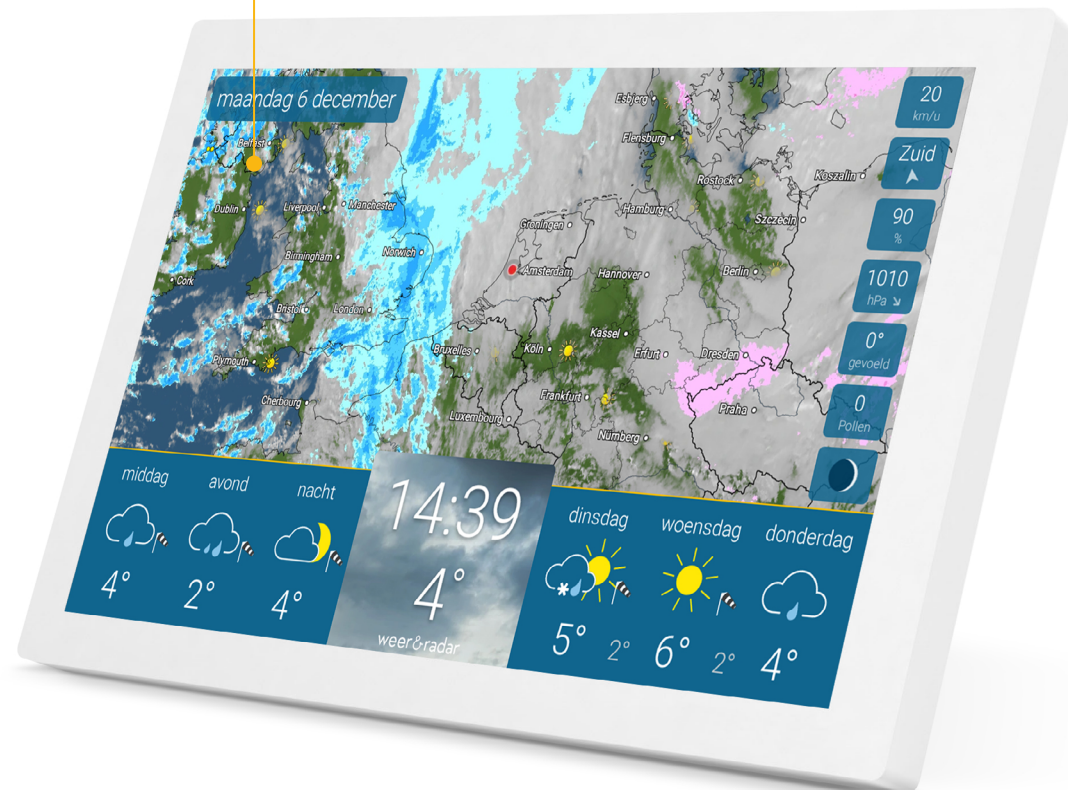

tip

Pauzeer de radar door te tikken en vast te houden.

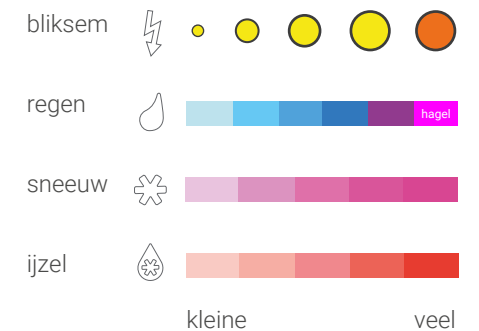

- zware windstoten
- zeer zware windstoten

Weer gedurende de dag, actuele temperatuur en drie-daagse verwachting

Het onderste deel van het scherm toont links het weer in de loop van de dag en rechts de weertrend voor de komende dagen. In het midden worden de tijd en de actuele temperatuur weergegeven.

Actuele temperatuur en tijd
De tijd en de actuele temperatuur worden in grote letters weergegeven in het midden van de verwachtingsbalk. De achtergrondafbeelding toont het weer voor het komende uur.

tip

Lang tikken op de tijd opent de instellingen.



weer vandaag

De verwachting voor de drie dagdelen wordt weergegeven in het linker gedeelte van de verwachtingsbalk.

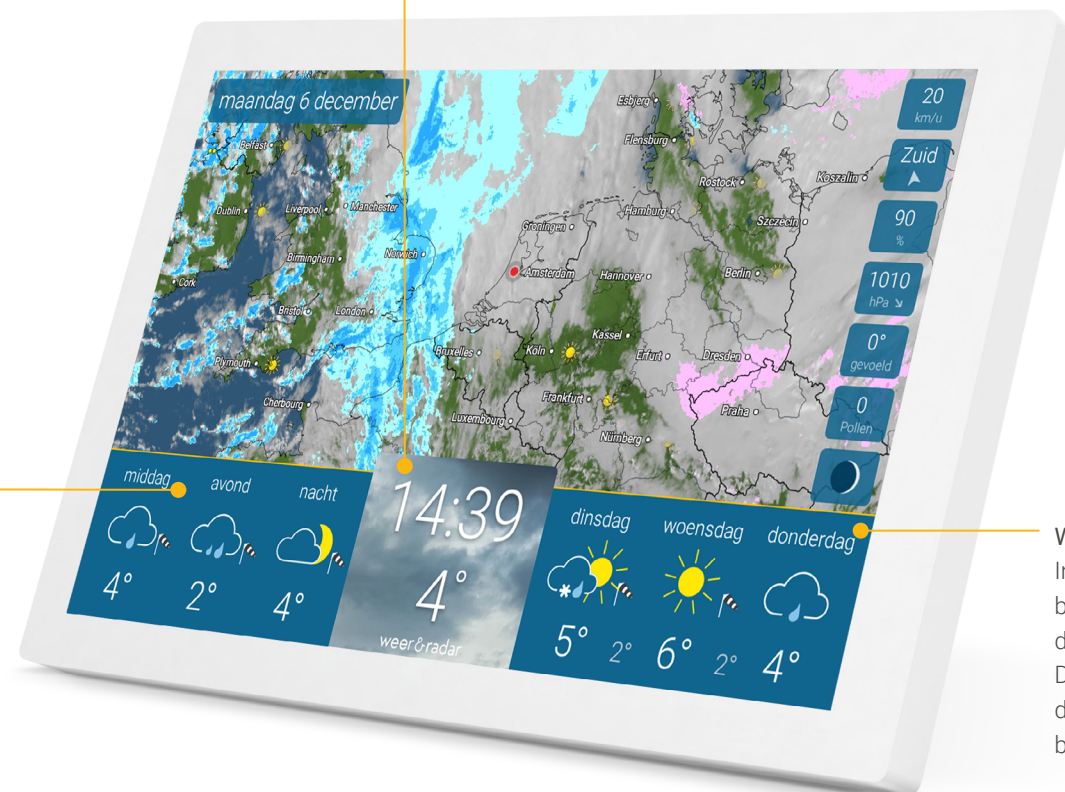

Weer trend

In het rechtergedeelte van de verwachtingsbalk wordt het weer voor de komende drie dagen weergegeven door een weersymbool. Daaronder worden de verwachte maximale dagwaarden weergegeven. Daartussenin bevinden zich de minimumtemperaturen.

DetailWeer

Weer actuele dag

Als u op een dag tikt, verschijnt het weer voor de dagdelen, de duur van de zonneshijn, de kans op regen en, indien van toepassing, de duur en hoeveelheid regen.

Weer per uur

Tik op een dagdeel om de weerontwikkeling voor elk uur met de temperatuur en wind te zien.

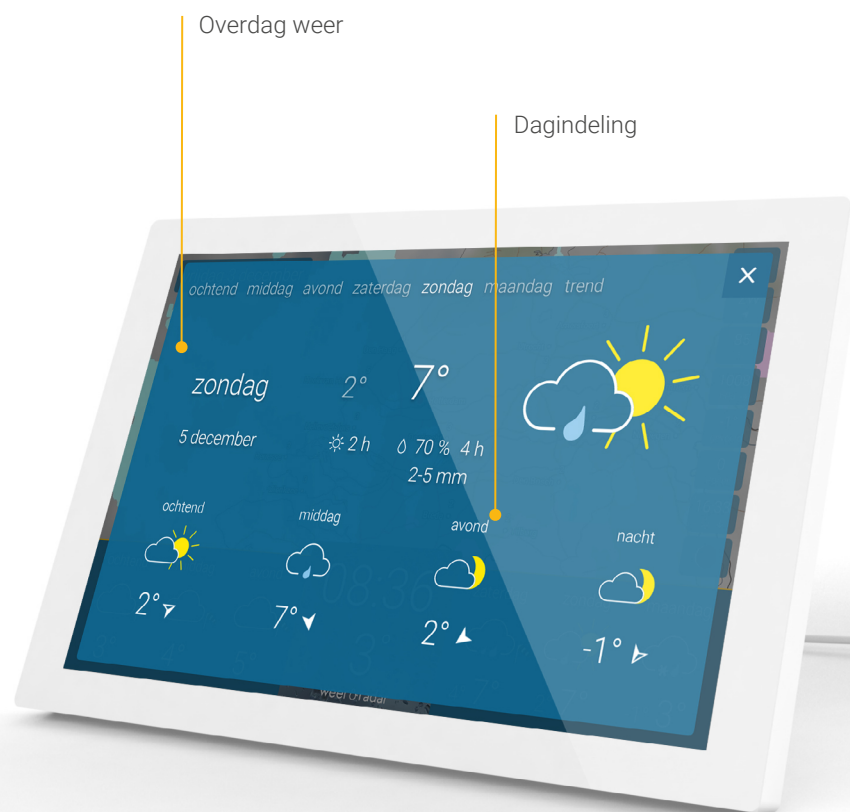

Bekijk hier de 14-daagse verwachting



Weer per uur

tip

U kunt ook tussen weergaven navigeren door naar links en rechts te vegen.



14-daagse verwachting

Door op het woord "trend" te tikken - rechtsboven bij het weer per uur of per dag - ziet u de weersverwachting en de temperatuur voor de komende 14 dagen.

14-daagse verwachting



tip

Veeg in de hoofdweergave van rechts naar links over de drie-daagse verwachting om direct naar de trend te gaan.

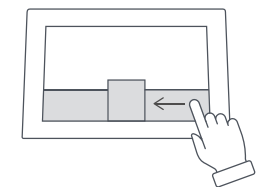

Weerwaarschuwing voor onweer, storm, gladheid en regen

Een waarschuwing voor zwaar weer wordt weergegeven in de linkerbovenhoek van het scherm wanneer er slecht weer op komst is. Afhankelijk van de situatie zal er ook een waarschuwingssymbool verschijnen.



Helderheid, zoomfunctie en andere instellingen

Als u op het midden van de weersverwachtingsbalk tikt, verschijnen linksonder de instellingen voor de helderheid, in het midden de regelaar voor de WeerRadar-zoomfunctie en rechtsonder vindt u de overige instellingen.

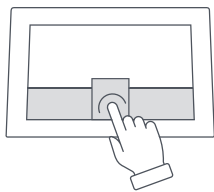

De helderheid van het scherm wordt automatisch verlaagd na zonsondergang.

Zoomfunctie

Gebruik de + en - knoppen of de schuifregelaar om de schaal van de WeerRadar in te stellen.

tip

Veeg naar links of rechts op de kaart om de animatie vooruit of achteruit te laten lopen.

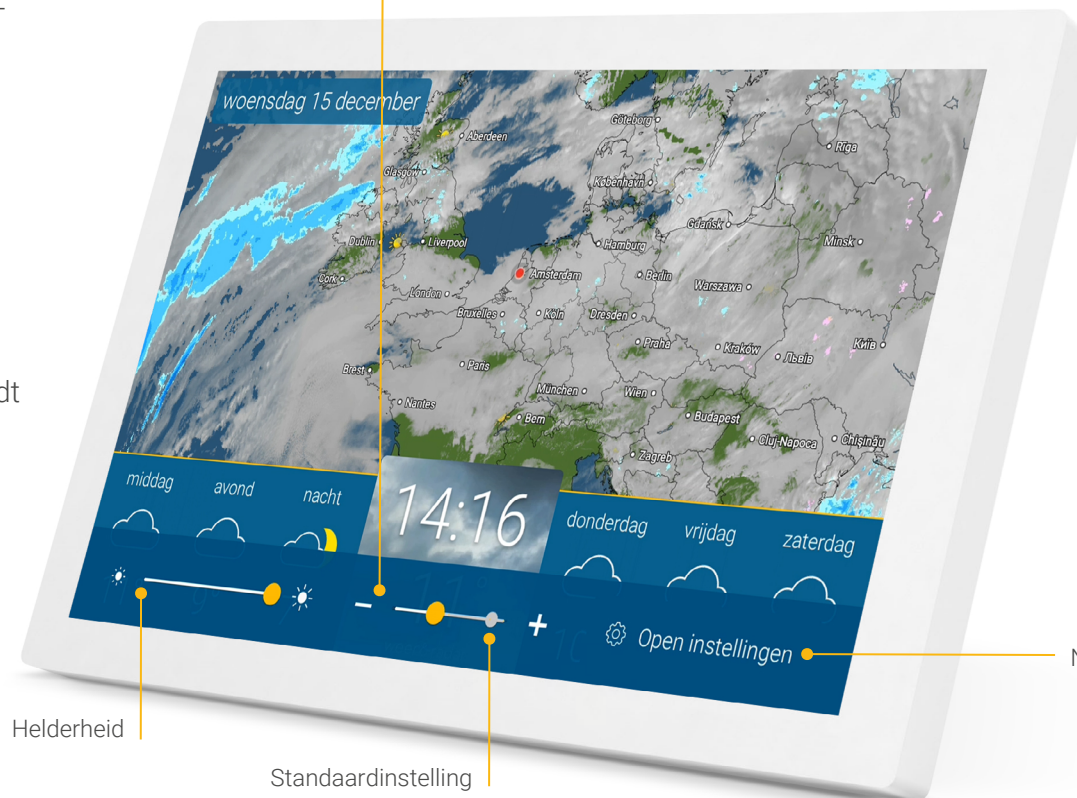

Schermtijden instellen

Onder het menu-item „scherm“ in de instellingen kunt u bepaalde tijden kiezen waarop het apparaat in stand-by moet gaan of actief moet zijn. Er kunnen ook tijden voor verschillende dagen worden ingesteld. U kunt hier ook uw eigen regels voor definiëren.

De vooraf ingestelde bedrijfstijd is van 6.00 uur tot 23.00 uur.

tip

In het overzicht kunnen ook dagen worden geselecteerd en gedeselecteerd.



Schermtijden instellen

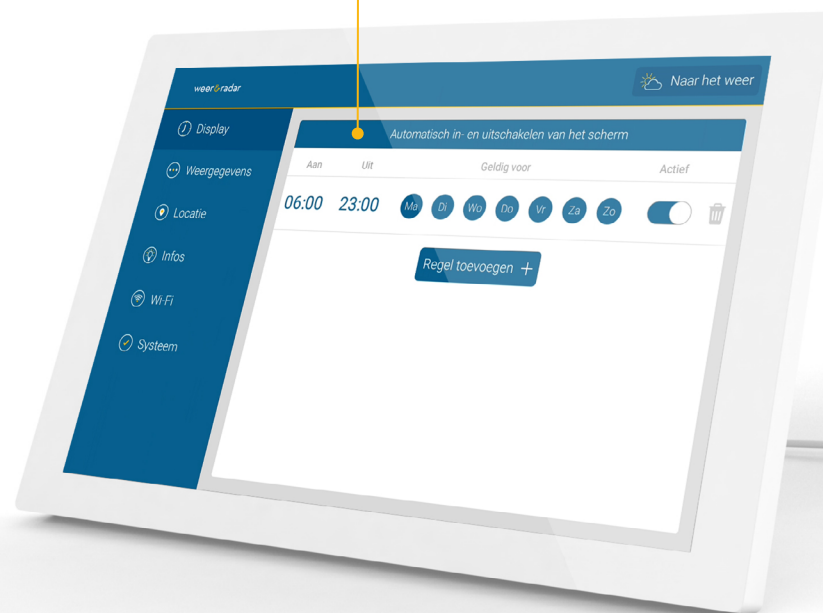

Een nieuwe regel toevoegen of bestaande regels wijzigen



Meer weergegevens

Hier kunt u ervoor kiezen om naast de WeerRadar extra weersinformatie weer te geven.

Actuele waarden

- Windsnelheid en windstoten
- Windrichting
- Relatieve vochtigheid
- Luchtdruk inclusief trend
- Waargenomen temperatuur

Dagelijkse waarden

- Pollenindex
- UV-index
- Zonsopgang zonsondergang
- fasen van de maan
- uren zonschijn

Selecteer extra weergegevens

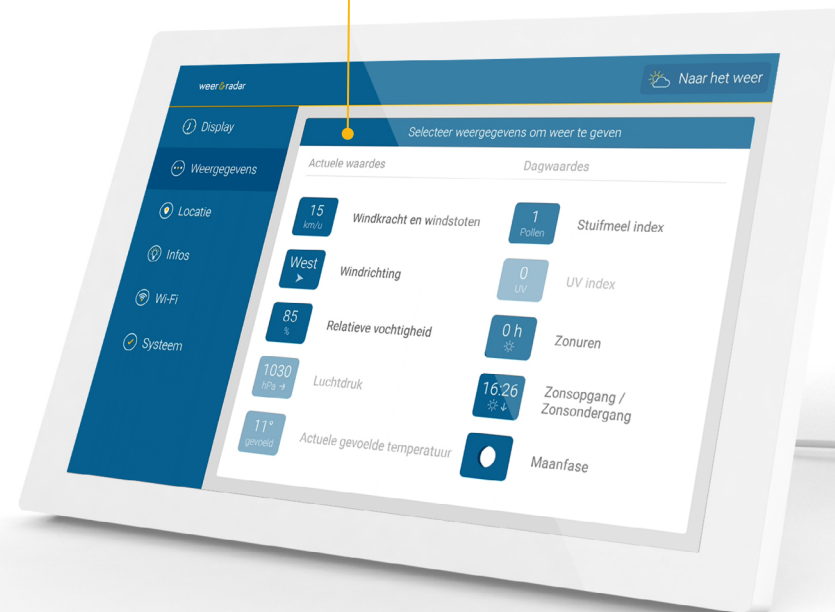

tip

Tik op zonsopgang / zonsondergang om de andere gebeurtenis weer te geven.



Extra weergegevens op het display



Mijn plaatsen

Uw locatie wordt automatisch bepaald wanneer het apparaat in gebruik wordt genomen.

Optioneel kunt u in het menupunt „mijn locatie“ een andere locatie voor de WeerRadar en de weergegevens kiezen.

De laatste drie gezochte locaties worden onder de zoekbalk weergegeven. Deze kunnen worden verwijderd met een lange tik.

U kunt hier in het menu altijd terugkeren naar de automatische locatiebepaling.

voer locatie in



tip

Als u op het rode punt **in het midden van de WeerRadar** tikt, gaat u sneller naar het menu „Mijn locatie“.



Info's

Als u op het menu-item „Info“ tikt, wordt rechts de weerlegenda weergegeven.

Ook kunt u hier een korte informatie rondleiding maken. Hier ziet u de basisfuncties van het apparaat.

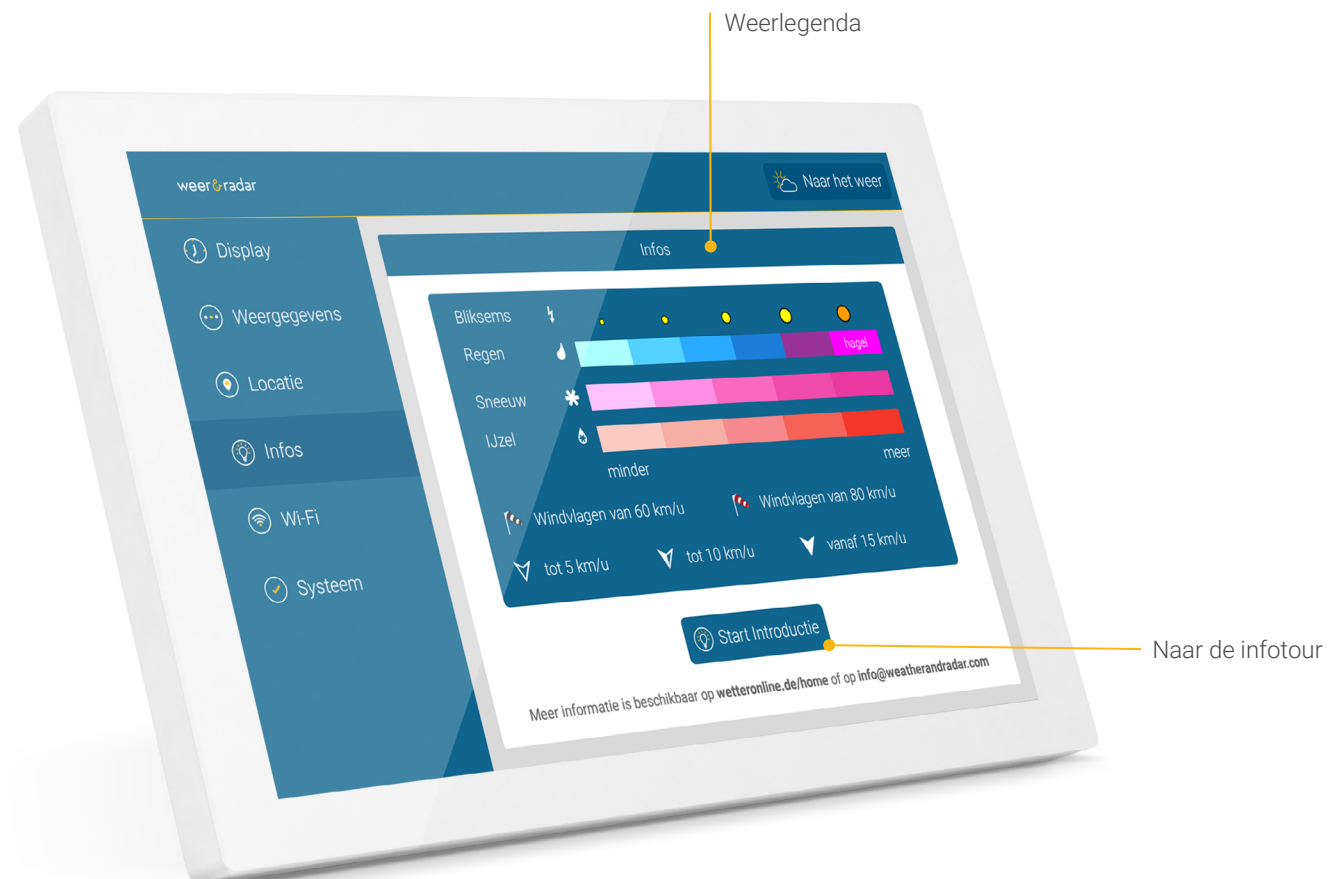

Wifi

Bij het opstarten van het apparaat wordt u automatisch gevraagd om de WIFI-verbinding tot stand te brengen. U kunt dit ook later in het menupunt „wifi“ wijzigen.

Eerste hulp bij wifi-verbinding

- Koppel de wifi-router kort los van het stroomnet en start het apparaat opnieuw op. Let op! Het moet een 2,4 GHz-netwerk zijn.
- Als de problemen aanhouden: verbind het apparaat met een gast-wifi of mobiele hotspot.
- Controleer of de nieuwste software op het apparaat is geïnstalleerd: Tik in de instellingen op „systeem“ en tik vervolgens op het versienummer.



tip

U kunt ook naar onze [helppagina](#) gaan door in de lijst op een wifi-netwerk en vervolgens op de knop **Help** te tikken.



Systeem

Onder dit menupunt vindt u systeemrelevante informatie en functies, zoals de actuele softwareversie, het MAC-adres van het apparaat, informatie over gegevensbescherming en de mogelijkheid om het apparaat opnieuw op te starten of terug te zetten naar de fabrieksinstellingen.

Om op de hoogte te blijven van de nieuwste functies en verbeteringen aan de software, verwijzen wij u naar onze changelog onder het menu-item "changelog".

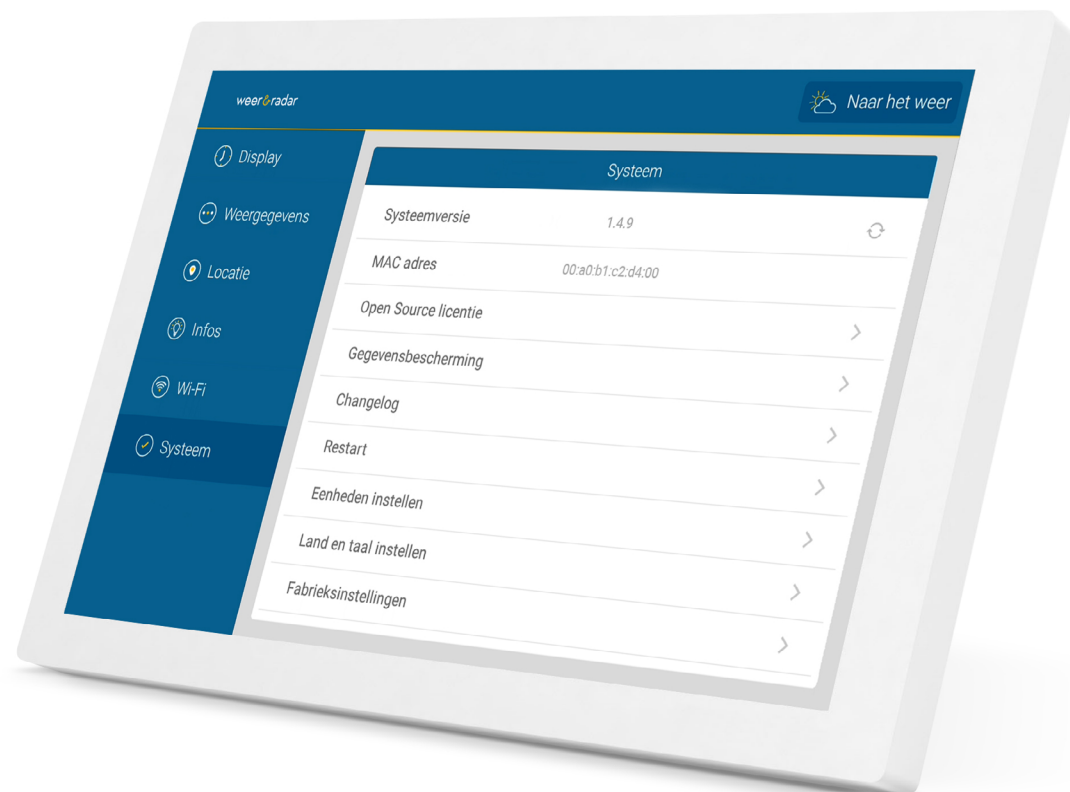

Taal & eenheden

Onder het menu-item „systeem“ kunt u het land en de weergavetaal selecteren waarin u weer&radar home wilt gebruiken. Deze instellingen zijn van invloed op de presentatie en de gebruikte eenheden.

Onder het item „eenheden instellen“ kunt u de weergave verder aanpassen aan uw voorkeuren:

- tijd (12 of 24-uurs weergave)
- temperatuureenheid
(graden Celsius of Fahrenheit),
- afstanden en snelheden
(metrisch of imperiaal)
- windeenheid (km / h, m / s, kn, Bft, mph).

U kunt ook kiezen of de weerfilm alleen de verwachting voor de komende uren of de voorgaande uren moet tonen.

tip

U kunt ook de **actuele temperaturen weergeven of verbergen** voor de locaties die op de weerkaart worden weergegeven (zie [pagina 4](#)).

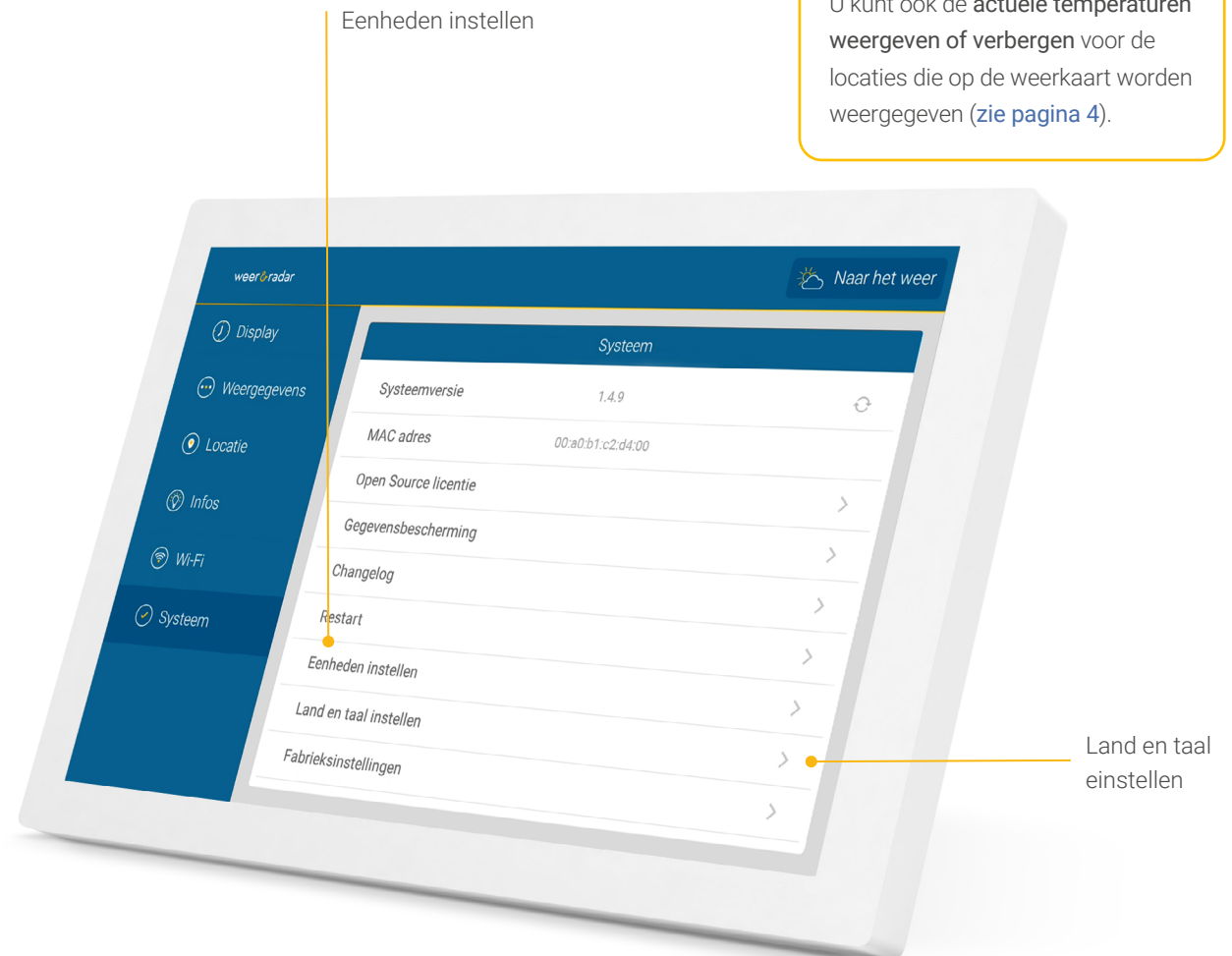

Stand-by

U kunt het apparaat op elk moment in de slaapstand zetten door te dubbeltikken op de WeerRadar.

Raak het scherm aan om het apparaat weer in te schakelen.

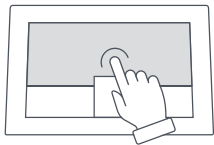

In de instellingen onder „scherm“ kunt u aangeven hoe lang het apparaat in de stand-by-modus moet gaan.

[Zie ook pagina 10.](#)



Technische gegevens

Scherm:	10,1 inch IPS
Schermresolutie:	1280 x 800 pixels
Voeding:	voedingsadapter (meegeleverd)
Aansluiting:	USB-C
Kabellengte:	2 m (meegeleverd)
Breedte:	250 mm
Hoogte:	162 mm
Diepte:	15 mm
Gewicht:	615 gram

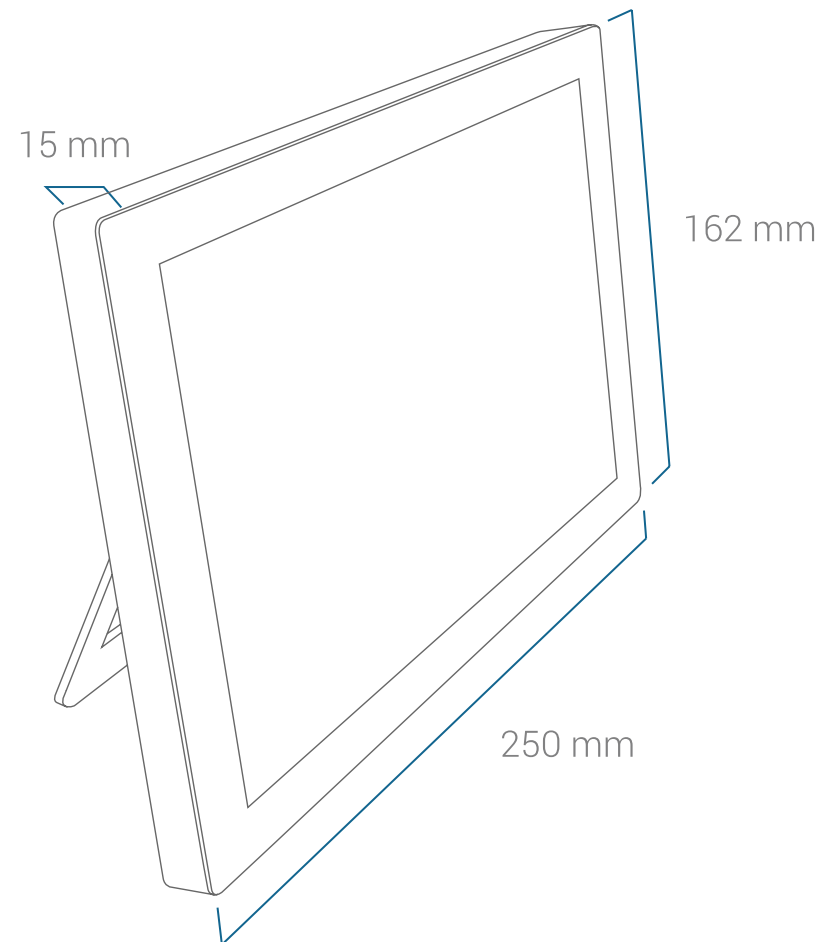

Opmerking:

2,4 GHz WIFI-netwerken met WPA
(2)-codering worden ondersteund.

Voer een reset uit

Als er onverhoopt problemen optreden, waarbij de fabrieksreset niet via het menu kan worden uitgevoerd, kunt u het apparaat als volgt terugzetten naar de leveringsstatus:

1. Haal het netsnoer uit de achterkant van het weerstation.
2. Plaats het station met het display naar beneden op een zachte ondergrond.
3. Druk voorzichtig een tandenstoker in de reset-opening en houd deze na een lichte klik ingedrukt. Steek tegelijkertijd de kabel weer in het stopcontact aan de achterkant van het station en wacht 10 seconden. Trek tandenstoker eruit.
4. Stel het station in. Gedurende deze tijd mag de stroomtoevoer naar het apparaat niet worden onderbroken.
„Wordt verwijderd“ verschijnt op het display. Het station start dan in de fabriekstoestand en kan dan weer worden ingesteld.

> Terug naar de inhoudsopgave

tip

Als u support nodig hebt of nog vragen hebt, neem dan contact op met onze service via home@weerenradar.nl



- Het apparaat mag alleen in **gesloten ruimtes** met een omgevingstemperatuur tussen **+5 en +35 °C** gebruikt worden.
- Verwijderd houden van **warmtebronnen (kachels, enz.)** en **niet permanent blootstellen aan direct zonlicht**.
- Vermijd trillingen.
- Als de behuizing beschadigd is, van de kabel of de voedingseenheid, na het binnendringen van vloeistoffen of bij ongewone geluiden of geurontwikkeling zet het apparaat uit en neem het niet weer in gebruik.
- Gebruik voor het reinigen alleen een zachte, droge of lichtvochtige doek. **Gebruik geen reinigingsmiddelen of oplosmiddelen.**
- Het apparaat is geen speelgoed.
- Gebruik **alleen de meegeleverde voeding (5V DC / 2A)**. Deze moet tijdens bedrijf ten allen tijde vrij toegankelijk zijn en mag niet worden afgedekt.
- Gooi het apparaat **niet bij het huisvuil**, maar lever het in bij een inzamelpunt voor kleine elektrische apparaten.
- Met uitzondering van de displayfolie kan alle verpakking als oud papier worden weggegooid.

weer&radar home handleiding, versie 2022/01

> Terug naar de inhoudsopgave

Fabrikant

weer&radar home

WetterOnline Meteorologische

Dienstleistungen GmbH

Karl-Legien-Str. 194a

53117 Bonn

Duitsland

home@weerenradar.nl